

Purificador y Alcalinizador de Agua PA-01

Instructivo

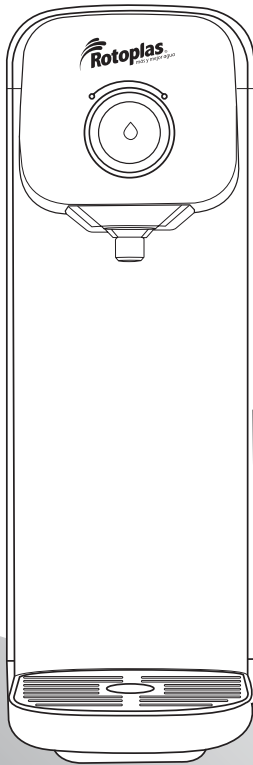

IMPORTANTE

Leer todo el instructivo para el uso correcto e instalación de este producto.

Agua pura para tu salud,
alcalina para tu bienestar



Índice

| | |
|---|-----------|
| 1. Características generales | 3 |
| · Colocación del Purificador | |
| · Componentes del Purificador | |
| · Flujo de agua purificada | |
| 2. Instalación | 6 |
| · Partes requeridas para la instalación | |
| · Para iniciar la instalación | |
| · Para conectar el Purificador | |
| · Para instalar los Cartuchos | |
| 3. Puesta en marcha | 17 |
| 4. Mantenimiento del Purificador | 18 |
| · Limpieza de la bandeja de agua | |
| · Cambio de Cartuchos | |
| 5. Especificaciones técnicas | 22 |
| 6. Guía de resolución de problemas | 23 |

1. Características generales

El Purificador y Alcalinizador de Agua cuenta con 3 etapas de purificación que proporcionan agua óptima para beber para ti y toda tu familia.

| Etapa | Función | Características técnicas |
|--------------------------------------|--|---|
| 01 Cartucho Alcalinizador | Provee agua alcalina rica en minerales como calcio, potasio, sodio y magnesio que generan beneficios para tu salud. | Carcasa: construida en polipropileno color blanco. Medio filtrante y alcalinizador: magnesio, esfera cerámica de control de pH, carbón activado granular. Empaque: NBR (Buna-N). |
| 02 Cartucho de Ultrafiltración | Cuenta con poros 5 000 veces más delgados que un cabello humano lo que permite la retención del 99.99% de bacterias del agua. | Carcasa: construida en polipropileno color blanco. Medio filtrante: membrana de fibra hueca de polisulfona de 0.01 micras. Empaque: NBR (Buna-N). |
| 03 Cartucho Dual | Retiene sedimentos del agua tales como tierra, arena o partículas presentes en tu red hidráulica. Así mismo mejora el olor, color y el desagradable sabor a cloro del agua. | Carcasa: construida en polipropileno color blanco. Medio filtrante: compuesto de filtro de sedimentos construido en polipropileno y carbón activado granular, con una retención nominal de 5.0 micras. Empaque: NBR (Buna-N). |

El Purificador y Alcalinizador de Agua fue aprobado por la NOM-244-SSAI-2008 de COFEPRIS para asegurar su completa eficiencia de purificación.



IMPORTANTE

Durante los primeros días de uso, podrías percibir agua turbia, cargada de burbujas o con un sabor particular. Esto se debe al aire comprimido que existe dentro de los nuevos Cartuchos y a la concentración de minerales alcalinizadores dentro de la primera etapa.

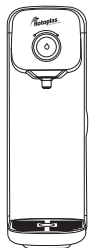

Colocación del Purificador

El espacio donde decidas colocar el Purificador y Alcalinizador de agua debe ser por lo menos de:

| | |
|-------|-------|
| Ancho | 30 cm |
| Alto | 40 cm |
| Largo | 45 cm |

Considera también un espacio de 40 cm del lado de la puerta del Purificador, para poder abrirla durante el mantenimiento de los Cartuchos.



Figura 1. Sobre Tarja.

Puedes colocar el Purificador sobre la tarja o, también, bajo la tarja de tu cocina, según sean tus preferencias y necesidades (ver Figura 1 y 2).

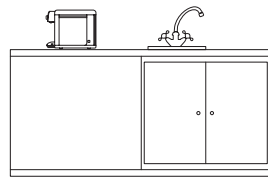

Figura 2. Bajo Tarja.

Componentes del Purificador



Figura 3. Componentes del Purificador.

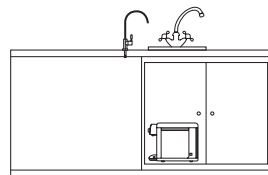

Figura 3a. Componentes del Purificador.

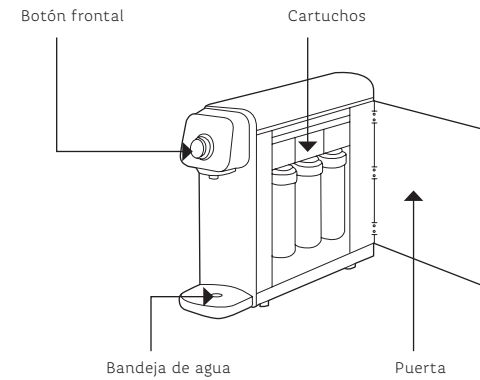

IMPORTANTE

El puerto de "Salida" no se utilizará en instalaciones sobre tarja, solo se utilizará cuando requieras instalar el Purificador bajo la tarja y despachar el agua por medio de una Llave de Cuello de Ganso.

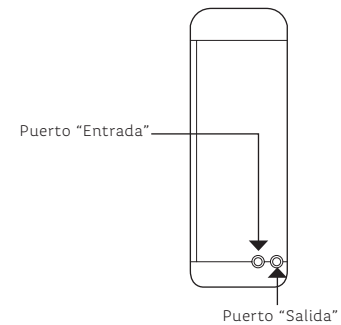
Flujo de agua purificada

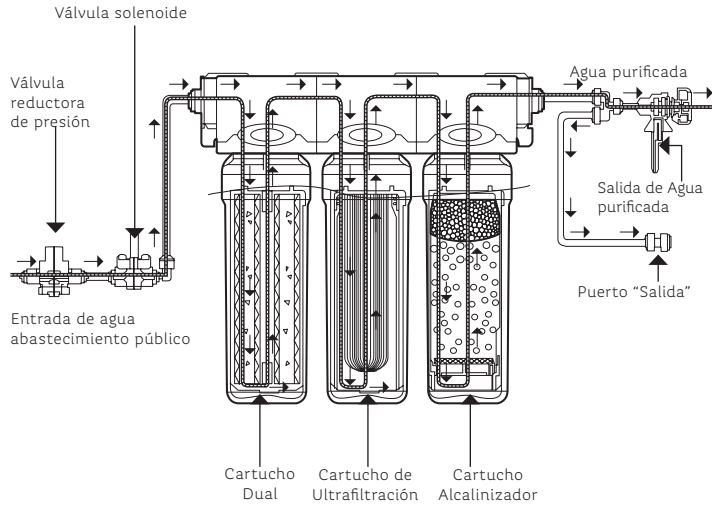

2. Instalación

Partes requeridas para la instalación

- | | |
|----------------------------------|--|
| 1. Taladro (no incluido) | 5. Manguera (incluida) |
| 2. Cinta teflón (incluida) | 6. Llave de ajuste (incluida) |
| 3. Adaptador (incluido) | 7. Llave de Cuello de Ganso para colocación bajo tarja (no incluida) |
| 4. Válvula de entrada (incluida) | |

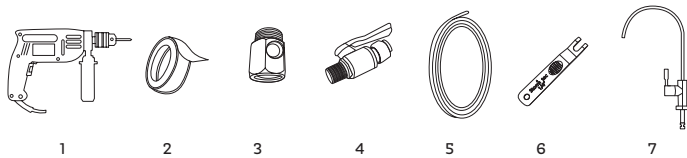

Para iniciar la instalación

1. Cierra la Válvula de abastecimiento de agua fría debajo de tu tarja (a) y remueve la manguera metálica (b) (ver Figura 4).

2. Ensambla la Válvula de entrada al Adaptador. Posteriormente, enróscalos a la válvula de abastecimiento de agua (ver Figura 5).



IMPORTANTE

Asegúrate de colocar el O-ring como se muestra en la Figura 5 para evitar fugas. Igualmente, puedes colocar suficiente cinta teflón en donde se requiera.

3. Enrosca la manguera metálica (b) al adaptador (ver Figura 6).



IMPORTANTE

Revisa que el corte quede parejo, liso y que no tenga hendiduras o bordes filosos (ver Figura 7).



Figura 4.



Figura 5.

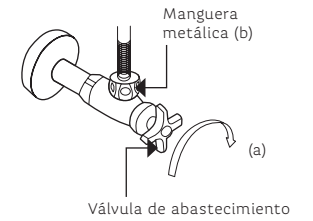

Figura 6.

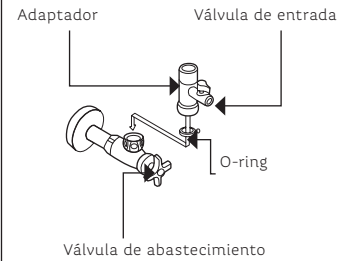

Figura 7.

2. Es necesario realizar un agujero en la tarja de tu cocina para poder pasar la manguera que alimentará de agua al Purificador.

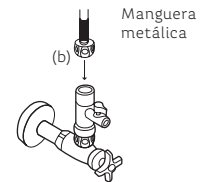

IMPORTANTE
Deberás utilizar un tipo de broca distinta de acuerdo al material que tenga la tarja de tu cocina.

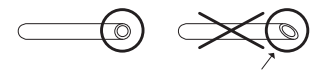
| Material | Tipo de broca | Diámetro de broca | Imagen |
|------------------|-------------------------------------|-------------------|--------|
| Acero inoxidable | Cobalto 5% | 1/4" | |
| Granito | Núcleo o corona de diamante | 1/4" | |
| Marmol | Núcleo o corona de diamante | 1/4" | |
| Cristal | Diamantada o de carburo para vidrio | 1/4" | |
| Cerámica | Diamantada | 1/4" | |

a. Marca con un plumón la zona de tu tarja donde deseas realizar el orificio de perforación. Te recomendamos que la distancia entre el orificio de perforación y el lugar en donde colocarás el Purificador no exceda los 5 cm.

Esto evitará que la manguera sea muy visible en tu cocina.

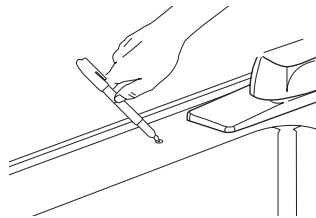

b. Barrena el orificio marcado por medio de un taladro con broca de 1/4"; esta operación deberá ser intermitente para evitar el sobrecalentamiento de la broca (ver Figura 8).

3. De ser necesario, ajusta la longitud de la manguera que habías recortado previamente, asegurando una distancia desde la Válvula de entrada debajo de tu tarja hasta el sitio en donde decidas colocar el Purificador.

4. Conecta un extremo de la manguera en la Válvula de entrada localizada debajo de tu tarja (ver Figura 9).

5. Pasa la manguera a través del orificio de 1/4" de la tarja que recién generaste.

6. Ubica el puerto "Entrada" de agua detrás del Purificador. Específicamente el que se encuentra del lado izquierdo (ver Figura 10).



Figura 8.



Figura 9.

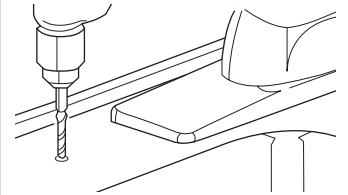

Figura 10.

7. Retira el tapón que se encuentra en el puerto "Entrada" de agua.

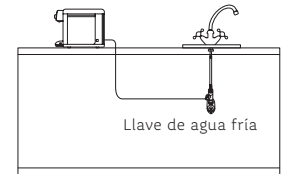
- a. Para tu comodidad, coloca la llave de ajuste entre el tapón y el collar del conector rápido, presionando el mismo y tomando el tapón con tus dedos. (ver Figura 11).

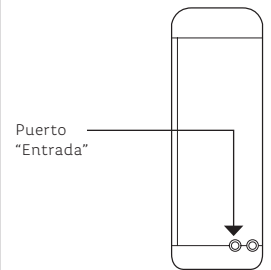

Figura 11.



Figura 12.

- b. Retira el tapón jalando el mismo hacia ti, manteniendo fuertemente presionado el collar del conector rápido (ver Figura 12).

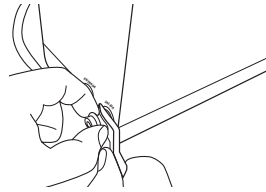

Figura 13.

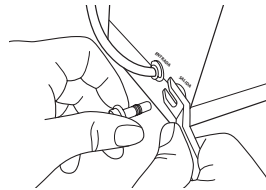
8. Introduce la manguera dentro del puerto "Entrada" de agua del Purificador (ver Figura 13).

- 9. Empuja fuerte y profundamente la manguera dentro del orificio. (ver Figura 14).

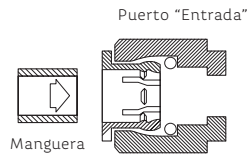

Figura 14.

Si, por algún motivo, requieres remover la manguera, presiona el collar de seguridad gris y jala la manguera (ver Figura 15).

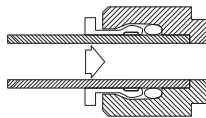

Figura 15.

- 10. Coloca la bandeja de agua en su posición. Para ello, acerca la bandeja a la parte inferior y esta se unirá automáticamente al Purificador por medio de su parte magnética (ver Figura 16).

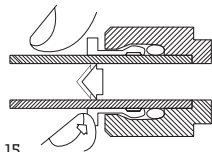

Figura 16.

Si decides colocación bajo la tarja

- 1. Es necesario realizar un agujero en la tarja de tu cocina para poder conectar la manguera del Purificador a la Llave de Cuello de Ganso.



IMPORTANTE

Deberás utilizar un tipo de broca distinta de acuerdo al material que tenga la tarja de tu cocina.

| Material | Tipo de broca | Diámetro de broca | Imagen |
|------------------|-------------------------------------|-------------------|--------|
| Acero inoxidable | Cobalto 5% | 1/4" | |
| Granito | Núcleo o corona de diamante | 1/4" | |
| Marmol | Núcleo o corona de diamante | 1/4" | |
| Cristal | Diamantada o de carburo para vidrio | 1/4" | |
| Cerámica | Diamantada | 1/4" | |

a. Marca con un plumón la zona de la tarja donde vas a colocar la Llave de Cuello de Ganso (ver Figura 17).



Figura 17.

b. Barrena el orificio marcado por medio de un taladro con broca de 1/4 de pulgada; esta operación deberá ser intermitente para evitar el sobrecalentamiento de la broca (ver Figura 18).

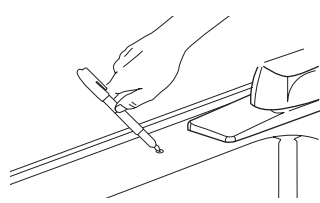

Figura 18.

2. Instala la Llave de Cuello de Ganso conforme al siguiente diagrama.

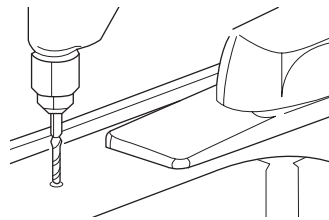

Figura 19. Imagen ilustrativa. El diseño de la figura puede variar contra la realidad.

3. Conecta la manguera.

Toma en consideración que deberás conectar dos tramos de manguera para la instalación bajo tarja.

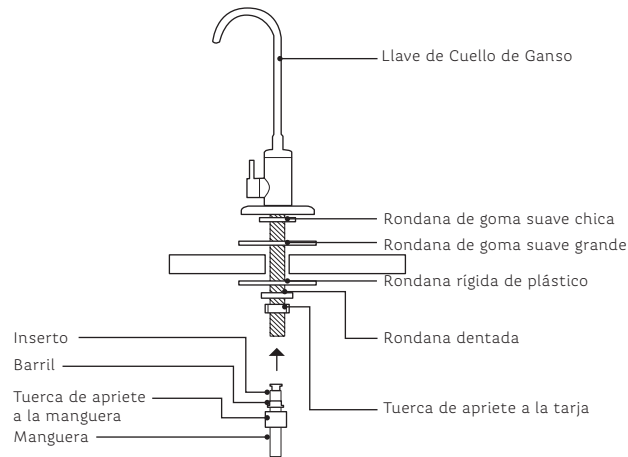

Figura 20.

a. Recorta un primer tramo de manguera.

Su longitud deberá ser equivalente a la distancia del lugar en donde colocarás el Purificador a la Válvula de debajo de tu tarja.



IMPORTANTE

Revisa que el corte quede parejo, liso y que no tenga hendiduras o bordes filosos (ver Figura 20).

b. Conecta un extremo de la manguera en la Válvula de entrada localizada debajo de tu tarja.



Figura 21.

c. Ubica el puerto "Entrada" detrás del Purificador. Específicamente, el que se encuentra del lado izquierdo (ver Figura 21).

d. Retira el tapón que se encuentra en el puerto "Entrada". Para tu comodidad, coloca la Llave de ajuste entre el tapón y el collar del conector rápido, presionando el mismo y tomando el tapón con tus dedos (ver Figura 22).

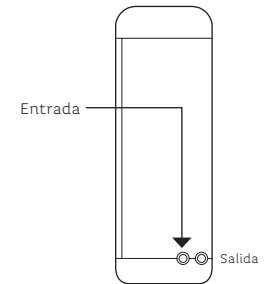

Figura 22.

e. Retira el tapón jalando el mismo hacia ti, manteniendo fuertemente presionado el collar del conector rápido (ver Figura 23).

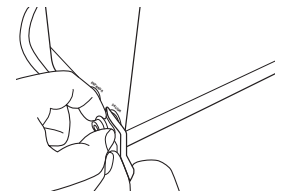

Figura 23.

f. Introduce la manguera dentro del puerto "Entrada" del Purificador (ver Figura 24).

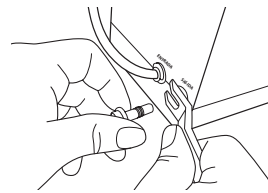

Figura 24.

g. Empuja fuerte y profundamente la manguera dentro del orificio (ver Figura 25).

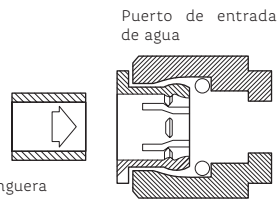

Figura 25.

Si, por algún motivo, requieres remover la manguera, presiona el collar de seguridad gris y jala la manguera (ver Figura 26).

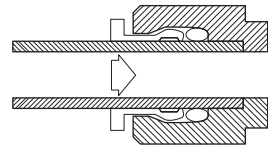

Figura 26.

h. Recorta un segundo tramo de manguera.

Su longitud deberá ser equivalente a la distancia del lugar en donde colocaste el Purificador a la parte inferior de la Llave de Cuello de Ganso recién instalado.

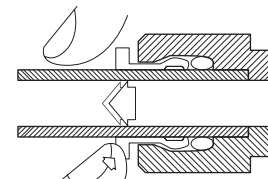

Figura 27.



IMPORTANTE

Revisa que el corte quede parejo, liso y que no tenga hendiduras o bordes filosos (ver Figura 27).

i. Ubica el puerto "Salida" de agua detrás del Purificador. Específicamente, el que se encuentra del lado derecho (ver Figura 28).



Figura 28.

j. Conecta la manguera recién recortada.

Deberás conectar un extremo de la manguera al puerto "Salida" y el otro extremo a la parte inferior de la Llave de Cuello de Ganso (ver Figura 29).

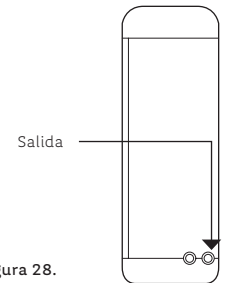

Figura 29.

4. Coloca la bandeja de agua en su posición. Para ello, acerca la bandeja a la parte inferior y esta se unirá automáticamente al Purificador por medio de su parte magnética (ver Figura 30).

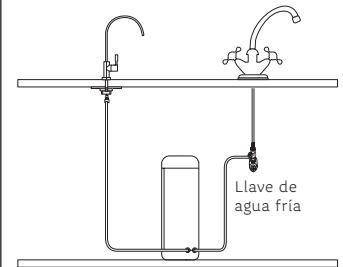
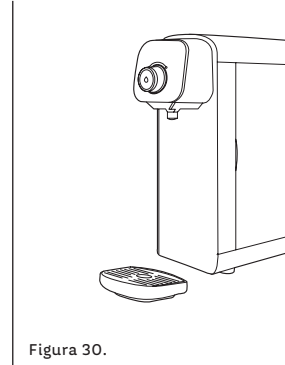

Para instalar los Cartuchos

1. Abre la puerta del Purificador.
2. Verifica la posición de los Cartuchos de acuerdo a la Figura 31.

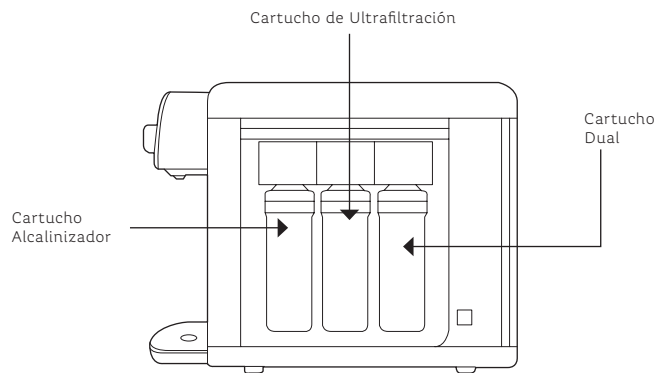

3. Puesta en marcha

1. Asegúrate de tener la válvula de entrada abierta, que se ubica debajo de la tarja.
2. Debes de realizar una purga de aire. Para ello, tienes que dejar fluir agua del despacho del Purificador girando a la derecha el botón frontal.

Si tu instalación es bajo tarja, tienes que dejar fluir agua desde la Llave Cuello de Ganso.

Te recomendamos colocar un recipiente para recolectar el agua y utilizarla para otras actividades como el riego de plantas o para lavar los pisos de tu casa (ver Figura 32).

Cuando realices esta actividad, el aire comenzará a salir de los Cartuchos y el flujo del agua se incrementará.



IMPORTANTE:

No bebas el agua de la primera carga. Los minerales alcalinizadores están concentrados y podrían emitir un fuerte sabor. Antes de usar el Sistema por primera vez, deja correr el agua durante 5 minutos para que los minerales se disuelvan.

Esta actividad se debe realizar la primera vez que utilices el Purificador y en cada cambio de Cartuchos (ver Figura 33).



Abierta



Figura 33.

4. Mantenimiento del Purificador

Limpieza de la bandeja de agua

1. Retira la bandeja de agua del Purificador. Para ello, únicamente necesitarás jalar la bandeja de agua, ya que está unida por medio de una parte magnética.
2. Retira la cubierta o coladera de la bandeja y tira el agua almacenada.
3. Limpia ambas partes con un paño húmedo. Puedes utilizar jabón para esta actividad.
4. Ensambla de nuevo la bandeja de agua con su cubierta y colócala en su posición en el Purificador.

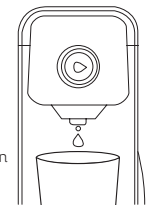
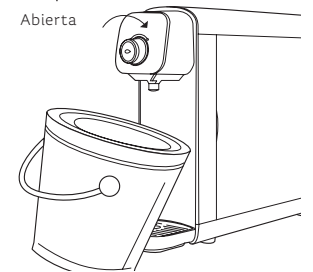

Figura 34.

Cambio de Cartuchos

Observa la siguiente tabla para conocer la vida útil y frecuencia de cambio de cada Cartucho:

| Cartucho | Vida útil | Frecuencia de cambio |
|-----------------------------|-----------|----------------------|
| Cartucho Alcalinizador | 1 200 L | 6 meses |
| Cartucho de Ultrafiltración | 2 250 L | 10 a 12 meses |
| Cartucho Dual | 1 200 L | 6 meses |

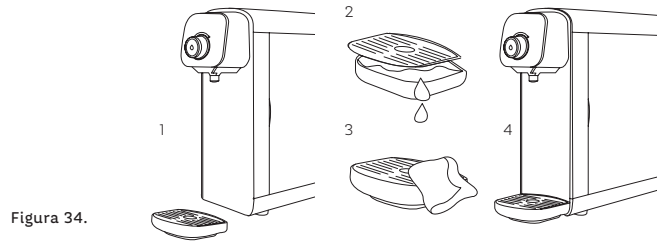

IMPORTANTE

La vida útil de los Cartuchos dependerá de la calidad del agua del lugar y el uso que tenga el Purificador.

La calidad del agua con la que se evaluó este Purificador es la siguiente:

Cloro libre: 1.0 ppm | Turbidez: 1.0 NTU | pH: 7.0

Para realizar el cambio de Cartuchos, deberás realizar las siguientes actividades:

1. Cierra la válvula de entrada debajo de tu tarja.
2. Remueve el agua remanente en el interior del Purificador. Para ello, gira el botón frontal en sentido de las manecillas del reloj y, cuando deje de salir agua, ciérralo en sentido contrario a las manecillas del reloj (ver Figura 35).

Si tu instalación es bajo tarja, remueve el agua remanente del interior del Purificador abriendo la Llave Cuello de Ganso y, cuando deje de salir agua, cierra la llave.

3. Abre la puerta del Purificador (ver Figura 36).



IMPORTANTE

La puerta puede ser dañada si se abre más de 90°.

- 4a. Toma el Cartucho que necesitas reemplazar. Notarás que el cabezal de los cartuchos te permite jalarlos y elevarlos hacia ti.
- 4b. Una vez realizada esta acción, únicamente gira el Cartucho correspondiente hacia la izquierda y retíralo de su cabezal (ver Figura 37).



Figura 35.



Figura 36.

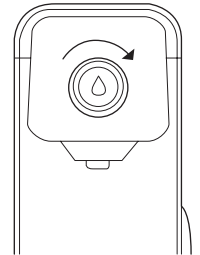

Figura 37.

5. Toma cada Cartucho y retira la tapa que protege a su conector (ver Figura 38).

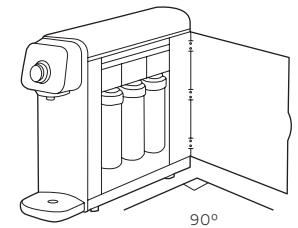

Figura 38.

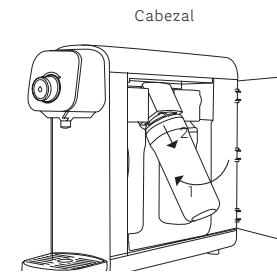
6. Inserta el Cartucho en el cabezal correspondiente dentro del Purificador (ver Figura 39).

Para mayor facilidad, puedes levantar el cabezal del Cartucho (6a) y, posteriormente, gira el Cartucho hacia la derecha (6b).

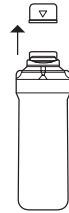

Figura 39.

Deberás hacer lo mismo para los tres Cartuchos.

7. Te recomendamos apuntar la fecha del siguiente cambio de Cartuchos para recordar reemplazarlo en tiempo (ver Figura 40).

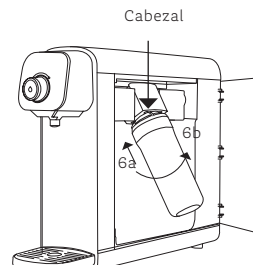

Figura 40.

8. Cierra la puerta de tu Purificador.

Abre la válvula de entrada debajo de tu tarja. Debes de realizar una purga de aire.

Para ello, gira hacia la derecha el botón frontal, dejando fluir agua del despacho del Purificador durante 5 minutos o hasta que salga agua completamente cristalina.

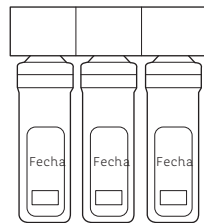
Te recomendamos colocar un recipiente para recolectar el agua y no desperdiciarla. Cuando realices esta actividad, el aire comenzará a salir de los Cartuchos y el flujo del agua comenzará a incrementar.

Si tu instalación es bajo tarja, realiza este mismo procedimiento pero mediante la Llave Cuello de Ganso.



Figura 41.



IMPORTANTE

No bebas el agua de la primera carga. Los minerales alcalinizadores están concentrados y podrían emitir un fuerte sabor. Antes de usar el Sistema por primera vez, deja correr el agua durante 5 minutos para que los minerales se disuelvan.

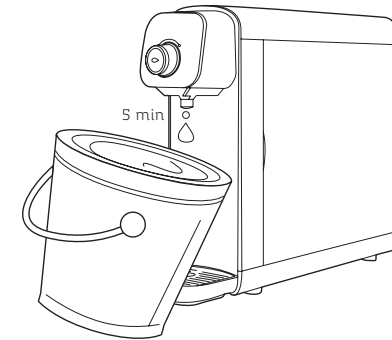

IMPORTANTE

Durante los primeros días de uso, podrías percibir agua turbia, cargada de burbujas o con un sabor particular. Esto se debe al aire comprimido que existe dentro de los nuevos Cartuchos y a la concentración de minerales alcalinizadores dentro de la primera etapa.

5. Especificaciones técnicas

| | |
|-------------------------------|---|
| Flujo máximo | 1.89 L/min (113 L/h) |
| Rango de presión de operación | 2.0 kg/cm ² a 4.0 kg/cm ² |
| pH | 6.5 - 8.5 |
| Temperatura de entrada | 4° C - 38° C |
| Tamaño de Cartuchos | 8" |
| Dimensiones | 115 mm x 436 mm x 341 mm (ancho x largo x alto) |
| Diámetro de entrada | 1/4" |
| Diámetro de salida | 1/4" |
| Ensamble de Cartuchos | Giro |



IMPORTANTE

En caso de que la presión de agua de alimentación sea mayor a 4 kg/cm², será necesario que instales una válvula reguladora de presión y restringir a la presión a un máximo recomendable de 2.0 kg/cm².

6. Guía de resolución de problemas

| Síntoma | Revisión | Solución |
|---|---|--|
| El agua obtenida del despachador sale con "golpe de burbujas" y de color blanquecino. | ¿Es la primera vez que utilizas el Sistema? o ¿Recién cambiaste los Cartuchos? | Durante los primeros días de uso, podrías percibir agua turbia, cargada de burbujas o con un sabor particular. Esto se debe al aire comprimido que existe dentro de los nuevos Cartuchos y a la concentración de minerales alcalinizadores dentro de la primera etapa. Para solucionar esto, deja correr el agua durante 5 minutos o hasta obtener agua completamente incolora e insaborada. |
| El sabor del agua es extraño. | ¿Es la primera vez que utilizas el Sistema? | Para solucionar esto, deja correr el agua durante 5 minutos o hasta obtener agua completamente incolora e insaborada. |
| | Revisa si es tiempo de cambiar algún Cartucho. | Reemplaza el Cartucho agotado. Verifica la colocación del Cartucho. |
| No sale agua purificada. | Revisa que la válvula de entrada esté abierta. | Si no está abierta, abre la válvula. |
| | Revisa que la manguera no esté doblada. | Desdobra la manguera, en caso afirmativo. |
| | Revisa que exista agua de suministro público. | Revisa por qué razón no hay agua de suministro público. |
| La cantidad de agua purificada se redujo súbitamente. | Revisa si es tiempo de cambiar algún Cartucho. | Reemplaza el Cartucho agotado. |
| El Purificador de agua tiene un sonido extraño. | Revisa si el suelo debajo del Purificador es plano. | Instala el Purificador en un suelo plano. |
| | Revisa si el Purificador se encuentra en contacto con otros objetos. | Retira el Purificador del contacto con otros objetos. |
| Existen algunas sustancias dentro del Purificador. | Revisa si es tiempo de cambiar algún Cartucho. | Reemplaza el Cartucho agotado. |
| Existe fuga de agua entre la manguera y un conector rápido. | Revisa si el lugar donde está instalado el Purificador es húmedo. | Si el lugar donde está instalado el Purificador es húmedo, es normal que exista condensación de agua en el ambiente. |
| | | De igual modo, revisa que la manguera detrás de tu Purificador esté insertada hasta el fondo del puerto "Entrada" |
| Hay fuga de agua entre el Cartucho. | Revisa si la conexión del Cartucho al cabezal conector correspondiente es adecuada. | Primero, cierra la válvula de entrada debajo de tu tarja. Gira el botón frontal hacia la derecha dejando salir toda el agua contenida en el Purificador. Ahora, desconecta el Cartucho con fuga de su cabezal y vuelve a colocarlo con suficiente presión. |



Plantas Nacionales

Golfo. Av. 2, manz. 6, lote 16a #261 entre Av. Framboyanes y Espuela de Ferrocarril, Cd. Industrial Bruno Pagliai, Veracruz, Ver., C.P. 91697. Tel. (229) 989 7200.

Guadalajara. Camino a Buenavista #56, Mpo. Tlajomulco de Zúñiga, Jal., C.P. 45640. Tel. (333) 884 1800.

León. Carretera a Santa Ana del Conde #1650, Fracción del Ejido los López, León, Gto., C.P. 37680. Tel. (477) 710 7400.

México. Anáhuac #91, Col. El Mirador, Del. Coyoacán, México, D.F., C.P. 04950. Tel. (55) 5483 2950.

Monterrey. Valle Dorado #300, Esq. Valle de Anáhuac, Col. Valle Soleado, Guadalupe, N.L., C.P. 67114. Tel. (818) 131 0300.

Pacífico. Carretera al Campo 35 km 1.9 +100, Zona Industrial Santa Rosa, Los Mochis, Sin., C.P. 81200. Tel. (668) 816 1680.

Sureste. Tablaje #13348, Anillo Periférico, Fracc. Jacinto Canek, Mérida, Yuc., C.P. 97227. Tel. (999) 930 0350.

Tuxtla Gutiérrez. Calzada Emiliano Zapata km 2 #99 int. S, Col. Terán, Tuxtla Gutiérrez, Chis., C.P. 29050. Tel. (961) 140 2442.

Plantas Latinoamérica

Guatemala. Km. 18 Carretera a Amatitlán, Villa Nueva, Guatemala. SAC (502) 2278 6323.

Nicaragua. Semáforo de Linda Vista, 3 cuadras arriba, Managua, Nicaragua. Tel. (505) 2266 5605 / (505) 2254 6017.

Honduras. Parque Agroindustrial Rapaco, Aldea Jacaleapa, Anillo Periférico Contiguo a La Sula, Tegucigalpa, Honduras. Tel. (504) 2217 0088.

Costa Rica. La Uraca, San José, Costa Rica de Migración 300 Este y 50 Norte, Bodegas Alelí, portón rojo, Bodega 4. Tel (506) 4000 1963.

El Salvador. Km 27, Carretera a Santa Ana Lourdes Colón, Departamento de la Libertad, El Salvador. Tel. (503) 2113 3430.

Perú. Av. Industrial, Lotes 18 y 19, Urb. Las Praderas de Lurín, Lurín, Lima, Perú. Tel. (00 511) 614 2424, RUC 20389748669.

Argentina. Calle 22, #358, Parque Industrial Pilar, Prov. Buenos Aires, Argentina, C.P. 1629. Tel. (54) 0230 452 9500.

rotoplas.com



Rotoplas



RotoplasMexico



01 800 506 3000



EMPRESA
SOCIALMENTE
RESPONSABLE

